

Pro správnou funkci přístroje **je nutné** nejdříve instalovat startovací kit Valena Life s Netatmo.

### Obsah balení

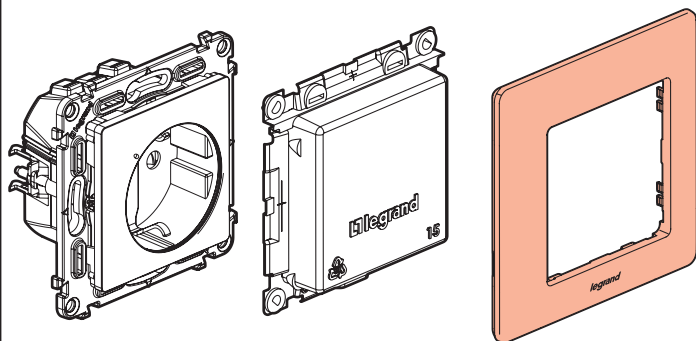

Spínaná zásuvka

Ochranný kryt

Krycí rámeček

### **Bezpečnostní pokyny**

Tento výrobek musí být instalován podle instalačních pokynů kvalifikovaným elektrikářem. Nesprávná instalace a/nebo používání mohou způsobit úraz elektrickým proudem nebo požár. Před vlastní instalací si přečtěte návod a vezměte v úvahu specifické vlastnosti prostoru a umístění, kde bude výrobek instalován. Přístroj neotevírejte, nerozebírejte, neupravujte a neměňte pokud k tomu neexistuje zvláštní pokyn v návodu. Všechny výrobky **Legrand** smí otevřít a opravovat výhradně pracovníci vyškolení a pověřeni společností **Legrand**. Každé neoprávněné otevření nebo oprava má za následek ztrátu všech odpovědností, práv na výměnu a záruk. Používejte výhradně doplňky značky **Legrand**.

### Než začnete: upozornění na kabeláž

Pro ovládání zásuvky použijte následující přístroje:

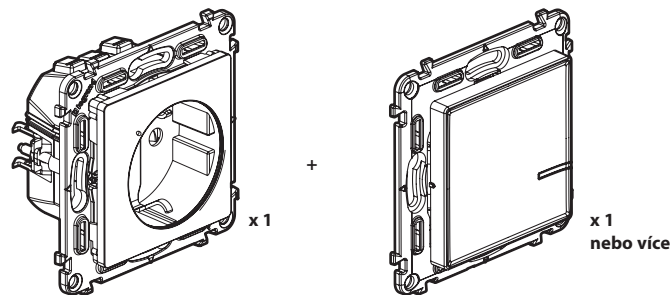

Prise de courant connectée

Bezdrátové spínače pro ovládání zásuvky s více míst (nejsou součástí dodávky)

 **Nikdy nepoužívejte:** drátový spínač (s možností stmívání) pro ovládání spínané nebo klasické zásuvky.

Pro nahrazení klasické zásuvky ovládané spínačem:

**Tip pro případ že nahrazujete klasický zapuštěný spínač bezdrátovým spínačem:**

Použijte **svorky** k propojení dvou vodičů.

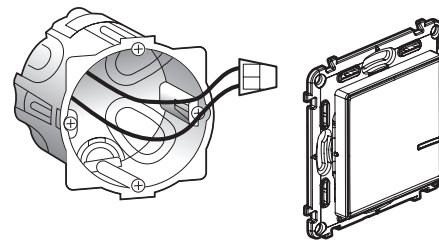

 Okruh je nutné jistit jističem 16 A.

## 1 Důležitá bezpečnostní opatření

1

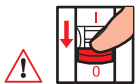

**OFF**  
Vypněte hlavní jistič

2



Před započítím práce  
zkontrolujte zda je  
instalace skutečně bez  
napájení.

## 2 Instalujte spínanou zásuvku

1

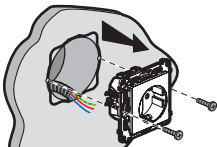

Odstraňte stávající klasickou  
zásuvku

3

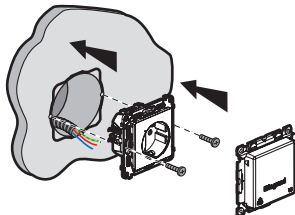

2

Připojte spínanou zásuvku

2,5 mm<sup>2</sup> plný vodič  
(doporučeno)

**16 A - 230 V~  
3680 W max  
cos 0.8**

Rozsah frekvence: 2.4 - 2.4835 GHz  
Výstupní výkon: < 100 mW

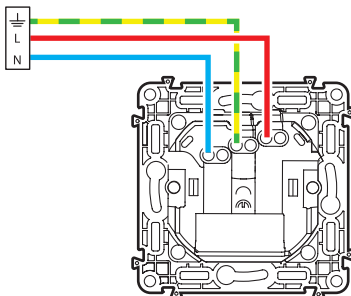

— N (nulový) = modrý  
— L (fáze) = nikdy ne modrý nebo žlutozelený či zelený  
— PE (ochranný či zemnicí) = zelenožlutý

## 3 Pro přidání dalších přístrojů do instalace čtěte pokyny:

- v návodu **startovacího kitu**
- v **aplikaci Legrand Home + Control (Nastavení/Přidat přístroj)**
- případně v návodech na [www.legrand.cz](http://www.legrand.cz)



[www.legrand.cz](http://www.legrand.cz)

Legrand - technická podpora  
tel.:246 007 607 - e-mail.: [technicka.podpora@legrandcs.cz](mailto:technicka.podpora@legrandcs.cz)

## ZJEDNODUŠENÉ EU PROHLÁŠENÍ O SHODĚ

Níže podepsaný,

**Legrand**

prohlašuje že rádio-elektronické zařízení popisované  
v tomto návodu odpovídá nařízení 2014/53/EU.

Plný text tohoto EU prohlášení  
je dostupný na stránce:

[www.legrandoc.com](http://www.legrandoc.com)