



## DE Bedienungsanleitung

Vielen Dank, dass Sie sich für ein DOTLUX Produkt entschieden haben. Um die korrekte und sichere Installation, Nutzung und Funktion des Produktes sicherzustellen, befolgen Sie die Anweisungen sorgfältig und bewahren Sie diese Anleitung zur späteren Verwendung auf.

|                               |  |
|-------------------------------|--|
| <b>Technische Daten</b>       | <b>5111</b>  |
| <b>Nennspannung</b>           | <b>9-24 VDC SELV</b>   |
| <b>Stromaufnahme</b>          | <b>max. 30 mA</b>  |
| <b>Gewicht</b>                | <b>65 g</b>  |
| <b>Umgebungstemperatur ta</b> | <b>-20 - +45°C</b>   |
| <b>Einbauart</b>              | <b>Aufputz mit Befestigungsring auf Standard Unterputzdose</b> |
| <b>Schutzart</b>              | <b>Ip20</b>  |
| <b>Leiterquerschnitt</b>      | <b>0,8mm² starr (2x2x0,8mm²)</b>                               |
| <b>Abisolierlänge</b>         | <b>6 mm</b>  |
| <b>max. Leitungslänge</b>     | <b>100 m</b>   |
| <b>Betriebsarten</b>          | <b>Automatik-/Manuellmodus</b>                                 |
| <b>Funkfrequenz</b>           | <b>Bluetooth 2480 MHz</b>                                      |

- 1. Packungsinhalt**
- Touch Panel
  - GIRA Rahmen
  - 4-pol.-Anschlussstecker (Phoenix PTSM)
  - Montagerahmen für Unterputzdosen
- Optional erhältlich:
- Controller Plus Artnr.: 5109
  - Sensor HCL Artnr.: 5112
  - LED-Netzteil HCL Artnr.: 4934-350/4934-500  
4934-700/4934-950
  - Controller Extender Artnr.: 5113
- Hinweis : Bitte prüfen Sie vor der Verwendung den Packungsinhalt auf Vollständigkeit und stellen Sie sicher, dass keine fehlerhaften oder beschädigten Teile enthalten sind.

- 2. Sicherheitshinweise**
- Warnung - Lebensgefahr! Trennen Sie die Stromversorgung vor Installations-, Wartungs- und Reparaturarbeiten stets vom Stromnetz.
  - Elektrische Arbeiten dürfen nur von autorisierten Fachpersonal durchgeführt werden.
  - Berücksichtigen Sie stets alle technischen Daten des Produktes.
  - Schützen Sie das Produkt vor Schmutz, Feuchtigkeit und Überhitzung.
  - Schließen Sie das Produkt nur an die angegebene Spannung an.
  - Pflegen Sie das Produkt nur mit einem trockenen Reinigungstuch.
  - Entfernen Sie bei Beschädigungen das Produkt und benutzen Sie es nicht weiter.
  - Reparaturen dürfen nur von autorisierten Fachpersonal durchgeführt werden.

**3. Gewährleistungsausschluss**  
Die Dotlux GmbH übernimmt keinerlei Haftung oder Gewährleistung für Schäden, die aus unsachgemäßer Installation, Montage und unsachgemäßen Gebrauch des Produktes oder der Nichtbeachtung der Bedienungsanleitung und/oder der Sicherheitshinweise resultieren.

**4. Anwendungsbereich**

- Das Produkt ist für den Einsatz innerhalb von Gebäuden vorgesehen.
- Touch Panel zur Steuerung von Leuchten für weiß/weiß Anwendungen in Verbindung mit Lichtmanagementsystem Controller Plus
- zusätzliche Status-LED integriert

**5. Entsorgungshinweis**

- Wenn dieses Symbol auf einem Produkt angebracht ist, unterliegt dieses Produkt der europäischen Richtlinie 2012/19/EU.

- Alle Elektro- und Elektronik-Altgeräte, sowie Batterien müssen getrennt vom Hausmüll über dafür staatlich vorgesehene Stellen entsorgt werden.
- Mit der ordnungsgemäßen Entsorgung des alten Gerätes vermeiden Sie Umweltschäden und eine Gefährdung der persönlichen Gesundheit.
- Weitere Informationen zur Entsorgung des alten Gerätes erhalten Sie bei der Stadtverwaltung, beim Entsorgungssamt oder in dem Geschäft, in dem Sie dieses Produkt erworben haben.

**6. Konformitätserklärung CE**  
Dieses Produkt erfüllt die Anforderung der geltenden europäischen und nationalen Richtlinien (RED-Richtlinie 2014/53/EU, RoHS-Richtlinie 2011/65/EU). Die Konformität wurde nachgewiesen. Entsprechende Erklärungen und Unterlagen sind beim Hersteller hinterlegt. Die EU-Konformitätserklärung kann unter folgender Adresse gefunden werden:  
<http://www.dotlux.de/konformitaetserklaerungen/>

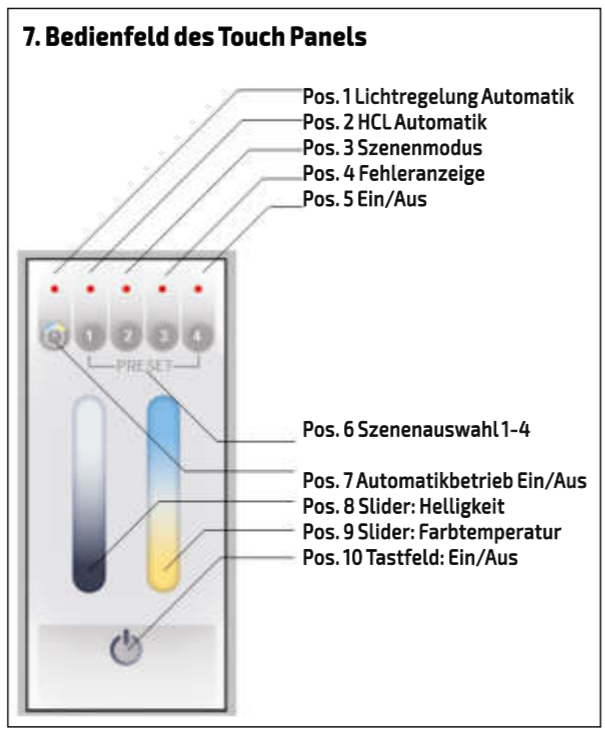

## Bedienelemente und Anzeigen

- Pos. 1 LED - Anzeige: „Automatik“**  
LED leuchtet, wenn die Helligkeitssteuerung über einen Sensor aktiv ist.
- Pos. 2 LED - Anzeige: „HCL Automatik“**  
LED leuchtet, wenn das System automatisch über eine HCL-Kurve gesteuert wird.
- Pos. 3 LED-Anzeige: „Szenenmodus“**  
LED leuchtet, wenn die Leuchten in einer vorinstallierten Szene (Pos. 6) laufen.
- Pos. 4 LED-Anzeige: „Fehleranzeige“**  
LED leuchtet, wenn während des Betriebes ein Fehler festgestellt wird.
- Pos. 5 LED - Anzeige: „Ein/Aus“**  
LED leuchtet, wenn die Leuchten eingeschaltet sind. Sind die Leuchten aus, ist die LED aus.
- Pos. 6 Szenenauswahl 1-4**  
Es können bis zu vier vorinstallierte Szene auf dem Touch Panel hinterlegt werden. Durch langes drücken auf eine Taste kann die aktuelle Einstellung als Szene gespeichert werden. Durch drücken der jeweiligen Taste, wird die gewünschte Szene abgespielt.
- Pos. 7 Automatikbetrieb Ein/Aus**  
Schaltet zwischen Automatik- und Manuell Modus um. Der gewählte Modus wird über die LED-Anzeige „Automatik“ (Pos. 1) angezeigt.
- Pos. 8 Slider: Helligkeit**  
Über den Slider wird die Helligkeit der Leuchten eingestellt. Je weiter oben der Slider berührt wird, desto heller werden die Leuchten. Ein Berühren im unteren Bereich reduziert die Helligkeit der Leuchten. Über den Slider kann die Helligkeit wie mit einem Schieberegler verändert werden. Der Automatik-Modus bleibt aktiviert.
- Pos. 9 Slider: Farbtemperatur**  
Über das Berühren des Sliders wird die Farbtemperatur der Leuchten eingestellt. Je weiter oben der Slider berührt wird, desto kälter wird der Farbton des Lichts. Ein Berühren im unteren Bereich ändert den Farbton in Richtung warmweiß. Über den Slider kann die Farbtemperatur wie mit einem Schieberegler verändert werden. Außerdem wird der Automatik-Modus beendet.
- Pos. 10 Tastfeld: Ein/Aus**  
Schaltet die Leuchten ein bzw. aus

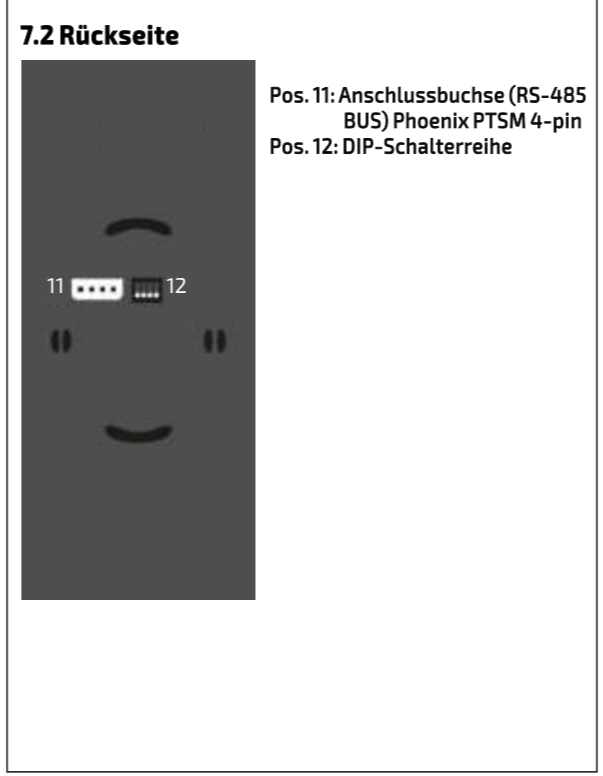

## 8. Montage



## 9. Anschluss des Touch Panels

- Um den Controller mit dem Touchpanel zu verbinden gehen Sie bitte wie folgt vor:
1. Montieren Sie den Phoenix-Stecker durch das Einstecken der abisolierten Adern.
  2. Stecken Sie die entsprechende Seite des Phoenix-Steckers in die Anschlussbuchse (Pos. 11) auf der Rückseite des Touchpanels.
  3. Verdrahten Sie den Verbindungsadapter ebenfalls mit den einzelnen Adern des Kabels (Bitte Polung beachten).
  4. Über das beiliegende RJ10-Kabel wird der Adapter abschließend mit dem Controller verbunden.

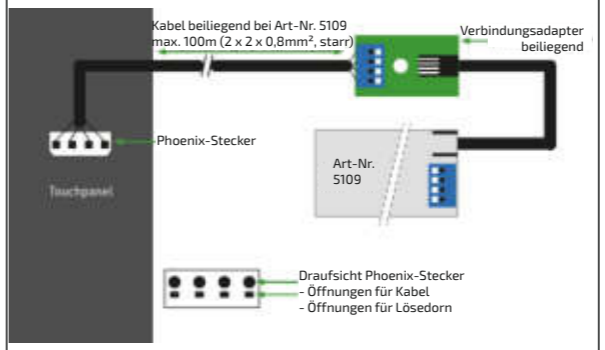

## 10. Anschlussdiagramm

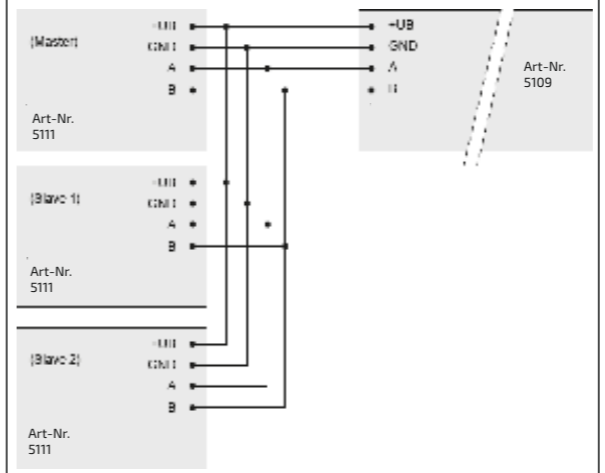

**Bitte beachten Sie:**  
Der Anschluss eines Touchpanels an mehrere Controller ist nicht möglich.

## 10. Funktion der DIP-Schalterreihe

Es können bis zu 3 Touchpanels an einen Controller angeschlossen werden. Hierzu sind folgende Einstellungen an den einzelnen Touchpanels notwendig:

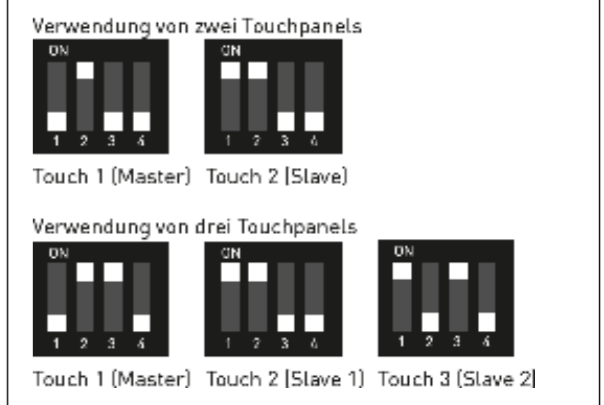

## 11. Bedienung der Anlage mit den Eingängen 1/2

Zusätzlich zum Touch Panel können am Controller Schalter zur Steuerung der Anlage angeschlossen werden.

- Funktionen der Taster:
- Taste 1 (Eingang 1) kurz betätigen:**  
Die Anlage schaltet zwischen AUTO (zirkadiane Kurve) und AUS hin und her.
- Taste 1 (Eingang 1) lang betätigen:**  
Die Anlage dimmt die Helligkeit der Anlage. Jede erneute Betätigung der Taste wechselt die Dimmrichtung.
- Taste 2 (Eingang 2) kurz betätigen:**  
Die Anlage schaltet zwischen AUTO (zirkadiane Kurve) und AUS hin und her.
- Taste 2 (Eingang 2) lang betätigen:**  
Die Anlage schaltet in den Handmodus und ändert die Farbtemperatur der Anlage. Jede erneute Betätigung der Taste wechselt die Richtung der Änderung.

**12. Hersteller**  
Dotlux GmbH  
Richard- Stuecklen Str. 7, 91781 Weißenburg  
Tel: +49 9141/40510 Fax: +49 9141/4051999  
[www.dotlux.de](http://www.dotlux.de)

**DE** Bedienungsanleitung

**13. Bedienung der APP**

**Inhaltsverzeichnis**





- 13.1 Steuerungsseite**
- 13.2 Einstellungen**
- 13.2.1 Uhr stellen**
- 13.2.2 Schaltzeiten**
- 13.2.3 weitere Einstellungen**
- 13.2.4 HCL-Kurve**
- 13.2.5 HCL-Demo**
- 13.2.6 Passwort ändern**
- 13.2.7 RESET Werkseinstellungen**

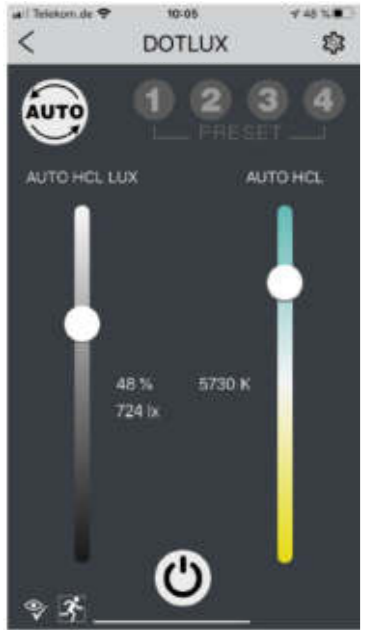

**Hinweis:**  
Eine detailliertere Anleitung zu der Programmierung der Hardware und der Bedienung der APP, finden Sie im Hilfemenü der APP, oder auf [www.dotlux.de](http://www.dotlux.de)  
Bitte beachten Sie, dass viele Einstellungen nur in Kombination mit bestimmter Hardware sinnvoll sind.

**13.1 Steuerungsseite**

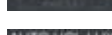
Über die Steuerungsseite können Sie die folgenden Funktionen abrufen:



-  Untermenü Einstellungen (siehe Unterpunkt 9.2)
-  Wechsel zwischen Automatik und Handbetrieb
-  Szenen aufrufen / speichern
-  Helligkeitssteuerung über Sensor aktiv
-  Farbsteuerung über zirkadiane Kurve aktiv
-  Wechsel zwischen Aus und Automatik/Letzter Zustand

-  Einstelltes Lichtniveau erreicht
-  Bewegungsmelder Abschaltzeit läuft (Balken zeigt Restzeit)
- Balken links** Einstellung Helligkeit
- Balken rechts** Einstellung Farbtemperatur

**13.2 Einstellungen**

Im Untermenü Einstellungen finden Sie die folgenden Einstellmöglichkeiten.



**13.2.1 Uhr stellen**

Hier können Sie die aktuelle Uhrzeit des Smartphones und seine Geoposition an das System übertragen. Wahlweise kann auch über eine Landkarte eine alternative Position gewählt werden (z.B. späterer Einbau der Leuchte in einem anderen Land). Zeitzonen werden automatisch aus Internet Datenbanken ermittelt.

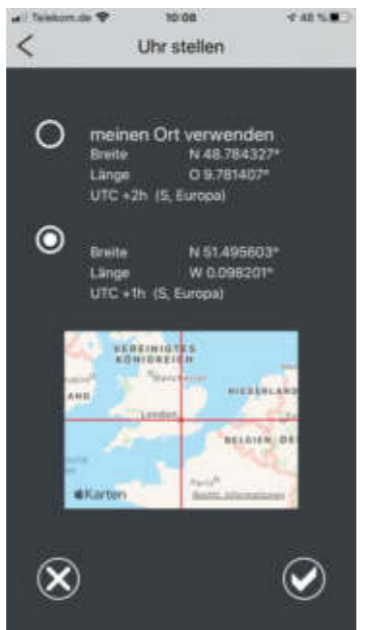

Bestätigen Sie Ihre Auswahl mit dem Haken rechts.

**13.2.2 Schaltzeiten**



Durch das Tippen auf eine Schaltzeit, kann diese bearbeitet werden.

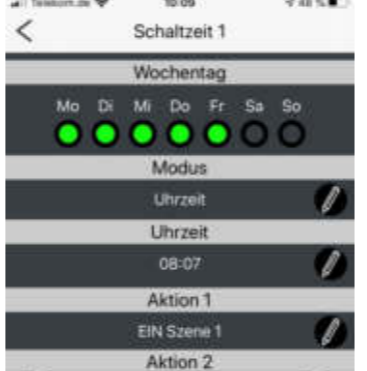

Sie können folgende Parameter wählen:  
**Wochentag:** Mo/Di/Mi/Do/Fr/Sa/So  
**Modus:** nicht aktiv / Uhrzeit / astronomisch  
**Uhrzeit:** Uhrzeit oder Sonnenauf/untergang  
**Aktion 1:** Lichtaktion z.B. Automatik, Szene, aus  
**Aktion 2:** Auslöseaktion z.B. Bewegungsmelder oder Bedienelemente aktivieren/deaktivieren

Bis zu sieben Schaltzeiten sind parallel möglich.

**13.2.3 weitere Einstellungen**

Sie können hier die folgenden Parameter einstellen:



**HCL-Kurvenberechnung:** Uhrzeit/astronomisch  
**Anzahl HCL Kurven:** 1 oder 4 (Jahreszeitenwechsel)  
**Hand Einschaltelligkeit:** Helligkeit beim Einschalten im Handbetrieb  
**Hand Einschaltfarbtemperatur:** Farbtemperatur beim Einschalten im Handbetrieb

**Verhalten nach Power on:** Was soll das System nach Wiedereinschalten nach Netztrennung tun  
**BWM Abschaltzeit:** Zeitraum, nach der sich das System ausschaltet, wenn keine Bewegung erkannt wird  
**BWM Mode:** Ein/Ausschalten oder nur Ausschalten (Einschalten muss von Hand erfolgen)  
**BWM Empfindlichkeit:** Nur für HF Sensor  
**Lichtsensor:** Verwenden oder nicht verwenden

**13.2.4 HCL-Kurve**

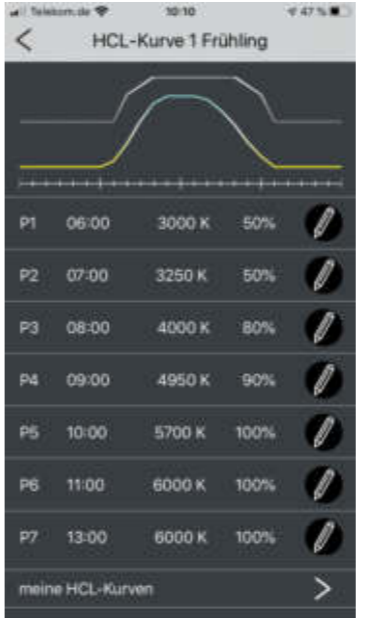

Im Untermenü HCL-Kurve können die Kurvenpunkte der zirkadianen Kurve editiert und neue hinzugefügt werden.



Unter „meine HCL-Kurven“ können vorgefertigte Kurven ausgewählt oder eigene abgespeichert werden.

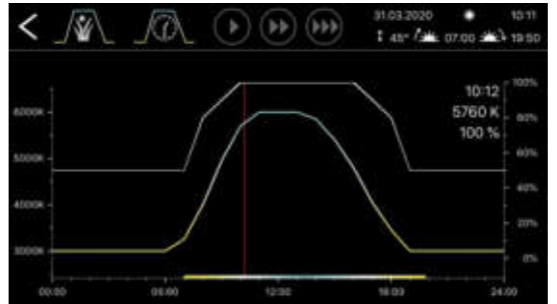

**13.2.5 HCL-Demo**

Im Untermenü HCL-Demo kann ein beschleunigter Ablauf der zirkadianen Kurve zur Demonstration aufgerufen werden.



- Sie können die folgenden Parameter einstellen:
-  Auswahl der Kurve (Jahreszeit)
  -  Wechsel zwischen Uhrzeit und astronomischer Berechnung des Beginns
  -  Geschwindigkeit des Verlaufes

Der farbige Balken auf der Zeitachse zeigt den Tagesverlauf (Sonnenauf- und Untergang) am aktuellen Tag an der aktuell eingestellten Geoposition des Systems

**13.2.6 Passwort ändern**

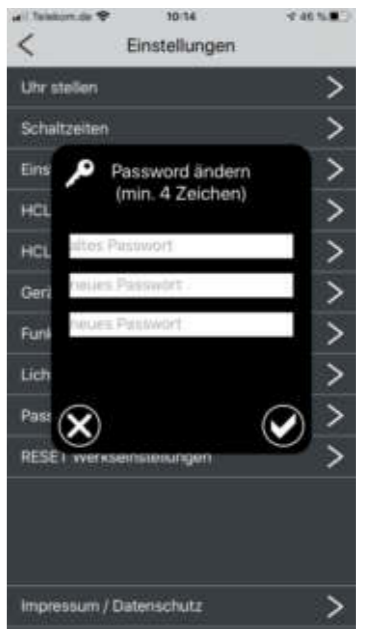

Hier können Sie das Passwort für den Zugriff auf die Steuerung ändern. Es können alle alphanumerischen Zeichen verwendet werden.

**13.2.7 RESET Werkseinstellungen**



Hier können die Leuchteinstellungen auf die Werkseinstellungen zurückgesetzt werden.