

# EDOS FLEX

## Einbaustrahler

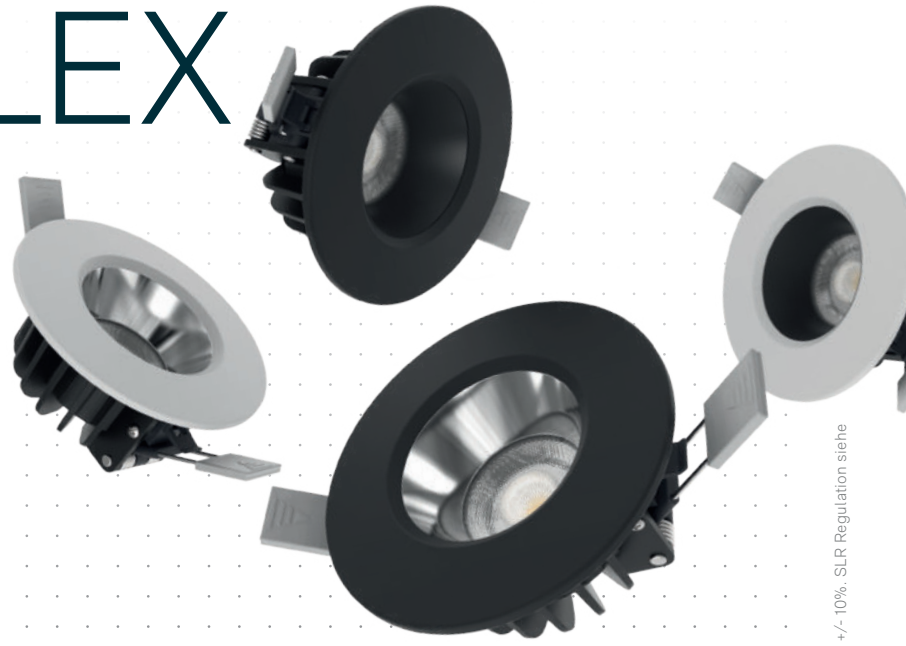

### Technische Daten

Leistung	8 W
Betriebsspannung	230 V AC, 50 Hz
Leuchtentyp	Deckeneinbauleuchte
LED Type	COB
Steuerung	on / off, dimmbar via Push
Lichteffizienz	bis zu 93 lm/W
Farbkonsistenz	SDCM6
Lebensdauer	L70 B50 40.000 h @ 25°C
Umgebungstemperatur	-10°C to +40°C
Gehäuse	Aluminium
Einbaustrahler Set bestehend aus	4560055: LED Modul 8W, CRI90, 36° 4560050: Frontring weiß 4560053: Entblendungsring silber

### Abmessungen (in mm)

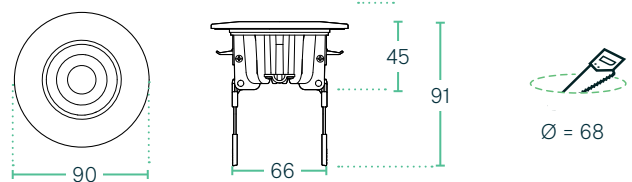

### Highlights

Ein Einbaustrahler für alle Bedürfnisse. Dank eigens entwickelten Schnell-Installations-System „Insta-Clip“, kann der LED Spot extrem schnell werkzeuglos montiert und wieder demontiert werden.

Die auswechselbaren Frontblenden, sowie Entblendungsringe in weiß und schwarz, lassen in Punkto Vielfalt keine Wünsche offen.

Die Lichtfarbe lässt sich mittels Regler am Netzteil entweder in den Einzel-farben zwischen 2.700, 3.000 und 4.000 K einstellen. Oder in Tunable White Stellung via Push bequem und individuell völlig frei einstellen. Ebenfalls kann der Einbaustrahler in allen Fällen gedimmt werden.

### Einstellbare Lichtfarbe / TW



### Frontringfarben

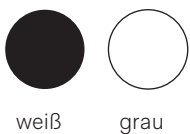

### Innenringfarben



## Artikelübersicht, EDOS FLEX

Artikelnummer	Leistung	Farbtemperatur	CRI	Lichtstrom	Abstrahlwinkel	Frontring Farbe	Innenring Farbe	Gewicht
7008126	8 W	SW 2700/3000/4000K TW 2700 K - 4000 K	>92	744 lm	36°	weiß	silber	0,26 kg
7008127	8 W	SW 2700/3000/4000K TW 2700 K - 4000 K	>92	744 lm	36°	schwarz	silber	0,26 kg
7008128	8 W	SW 2700/3000/4000K TW 2700 K - 4000 K	>92	744 lm	36°	weiß	schwarz	0,26 kg
7008129	8 W	SW 2700/3000/4000K TW 2700 K - 4000 K K	>92	744 lm	36°	schwarz	schwarz	0,26 kg

## Zubehör: (Einzelteile)

Artikelnummer	Artikelbezeichnung
4560050	Frontring weiß
4560051	Frontring schwarz
4560052	Entblendungsring schwarz
4560053	Entblendungsring Silber

## Installation im Handumdrehen

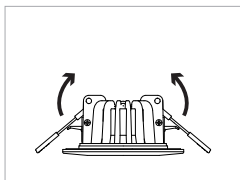

Ausklappen der Halteklammern

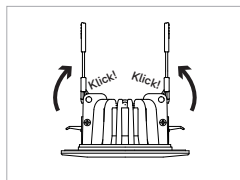

Einrasten der Halteklammern

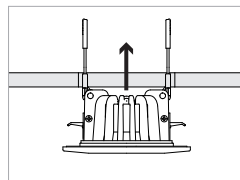

Einführen in den Deckenausschnitt

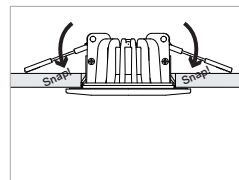

Automatisches Einklappen der Halteklammern – fertig.

## Lichtfarbe & Steuerung – bereits alles inklusive

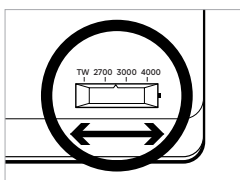

Wählen Sie zwischen drei fest voreingestellten Lichtfarben oder TW, einfach via Schalter am Netzteil.

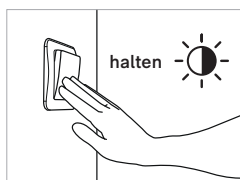

Durch drücken und halten des Push-Tasters stellen Sie die Helligkeit individuell ein.

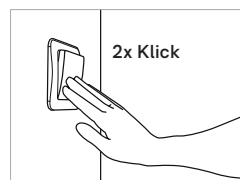

In der Tunable White Einstellung gelangt man durch einen einfach Doppeklick in den Lichtmisch Modus.

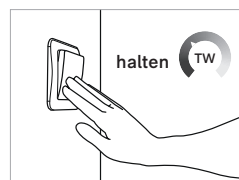

Nun lässt sich durch simples halten herkömmlicher Push-Schalter auch die Lichtfarbe individuell bestimmen.