

PRODUKTDATENBLATT

SP CBO FIX V 5.5W CPS 60DEG IP65 WT

LED TUBE T8 EM P | LED-Röhren für elektromagnetische Vorschaltgeräte (KVG/VVG) und Netzspannung, Splitterschutz



Anwendungsgebiete

- Direkter Ersatz für Einbaustrahler mit Halogenlampen
- Allgemeinbeleuchtung
- Hotelzimmer und Korridore
- Bars, Restaurants
- Wohnräume

Produktvorteile

- Weißer Rundring enthalten
- Einstellung der Farbtemperatur über einen Schalter auf der Rückseite des Spots
- Power select: Anpassung der Helligkeit über einen Schalter am Treiber
- Abdeckbar mit den meisten thermisch isolierenden Materialien gemäß IEC 60598-2-2
- 5 Jahre Garantie

Produkteigenschaften

- Farbtemperatur-Schalter (CCT): 2700 K, 3000 K, 4000 K
- Power Select Option erhältlich um zwischen zwei Lichtströmen zu wählen
- Schutzart: IP65
- Gehäusematerial: Polycarbonat (PC)



TECHNISCHE DATEN

Elektrische Daten

Nennleistung	5,50 W
Nennspannung	220...240 V
Betriebsart	Elektronisches Vorschaltgerät (EVG)
Nennstrom	43,000 mA
Stromart	Wechselstrom (AC)
Einschaltstrom	8.8 A
Netzfrequenz	50...60 Hz
Netzleistungsfaktor λ	> 0,5

Photometrische Daten

Lichtstrom	600 lm
Lichtausbeute	109 lm/W
Lichtfarbe (Bezeichnung)	Warm weiß / Kalt weiß
Farbtemperatur	2700 K/3000 K/4000 K
Farbwiedergabeindex Ra	> 90
Lichtfarbe	927/930/940
Standardabweichung des Farbgleichs	< 6 sdc _m
Flimmer-Messgröße (Pst LM)	<1
Messgröße für Stroboskop-Effekte (SVM)	<0.4

Lichttechnische Daten

Ausstrahlungswinkel	60 °
Startzeit	< 0.5 s

Maße & Gewicht

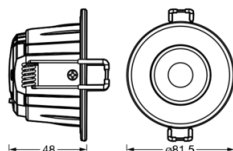

Durchmesser	81,50 mm
-------------	----------

Produktgewicht	177,00 g
----------------	----------

Temperaturen & Betriebsbedingungen

Umgebungstemperaturbereich	-20...+40 °C
----------------------------	--------------

Lebensdauer

Lebensdauer L70/B50 bei 25 °C	50000 h ¹⁾
Bemessungslebensdauer L80/B50 bei 25 °C	39000 h
Anzahl der Schaltzyklen	25000

¹⁾ t[h]: L70 / B50 @ 25 °C (Ta), t[h]: L80 / B10 @ 25 °C (Ta), t[h]: L90 / B10 @ 25 °C (Ta)

Zusätzliche Produktdaten

Quecksilbergehalt der Lampe	0.0 mg
Zusatzfunktion	for installation in ceilings with most of insulated material

Einsatzmöglichkeiten

Dimmbar	Nein
---------	------

Zertifikate & Standards

Schutzart	IP65/IP20
Normen	CE / UKCA
Photobiologische Risikogruppe gemäß EN62778	RG1

Länderspezifische Informationen

Bestellnummer	SP CBO FIX V 5.
---------------	-----------------

LOGISTISCHE DATEN

Lagertemperaturbereich	-20...+80 °C
------------------------	--------------





Daten gemäß der Verordnung zur Energieverbrauchskennzeichnung EU 2019/2015







Höhe	48.00 mm
------	----------



TECHNISCHE AUSSTATTUNG

- Bereits mit weißem runden Ring ausgestattet
- Zusätzliche Abdeckringe separat erhältlich in runder und quadratischer Form und in verschiedenen Farben

DOWNLOADS

Dokumente und Zertifikate	
	User instruction
	Packaging insert
	Declarations Of Conformity CE
	Declarations Of Conformity UKCA

Fotometrische und lichttechnische Planungsdateien	
	IES file (IES)
	LDT file (Eulumdat)
	ULD file (DIALux)
	ROLF file (RELUX)
	UGR file (UGR table)
	LDC typ cone
	LDC typ polar

CAD/BIM Dateien	
	BIM_Revit_3D
	CAD_STEP_3D

VERPACKUNGSMITTEL

EAN	Verpackungseinheit (Stück pro Einheit)	Abmessungen (Länge x Breite x Höhe)	Bruttogewicht	Volumen
4099854092701	Faltschachtel 1	77 mm x 107 mm x 98 mm	223.00 g	0.81 dm ³
4099854092718	Versandschachtel 20	402 mm x 228 mm x 222 mm	4812.00 g	20.35 dm ³

Die genannten Produktnummern beschreiben die kleinste bestellbare Mengeneinheit. Eine Versandeinheit kann mehrere Einzelprodukte beinhalten. Als Bestellmenge verwenden Sie bitte das Ein- oder Mehrfache einer Versandeinheit.

WEITERE KATALOGINFORMATIONEN

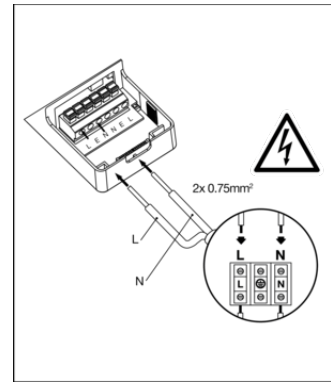
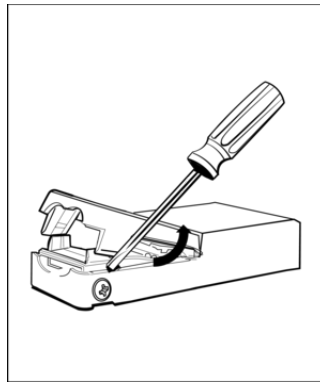
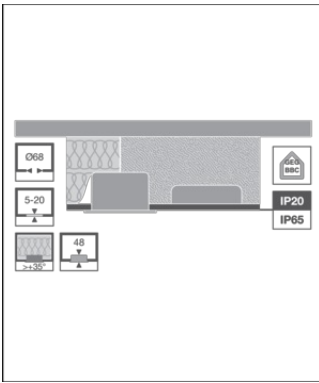

Referenzen / Verweise

- Zur Garantie siehe www.ledvance.de/garantie

Haftungsausschluss

Änderungen und Irrtümer vorbehalten. Vergewissern Sie sich, dass Sie immer den neuesten Stand verwenden.