

220V-240V ~50/60Hz LED GU10 6W max. Ø 7,9 x 15,3 x 5,7 cm 0,23 kg

DE	Betriebsanleitung Leuchte für SLV / Eutrac 3-Phasen Stromschienensystem
EN	Operation Manual Luminaire for SLV / Eutrac 3-Phase Track System
FR	Mode d'emploi Luminaire pour système de rail 3 phases SLV / Eutrac
ES	Manual de instrucciones Luminaria para sistema de carril SLV/Eutrac de 3 fases
IT	Istruzioni per l'uso Lampada per sistema di binari elettrificati trifase SLV / Eutrac
NL	Gebruiksaanwijzing Armatuur voor SLV / Eutrac 3-fasen spanningsrailsysteem
DA	Driftsvejledning Lampe til SLV / Eutrac 3-faset strømskinnesystem
PL	Instrukcja obsługi Oprawa do 3-fazowego systemu szynowego SLV / Eutrac
RU	Инструкция по эксплуатации Светильник для 3-фазной осветительной трековой системы SLV / Eutrac
SV	Bruksanvisning Armatyr för SLV / Eutrac 3-fas kontaktskenesystem
TR	Kullanma kılavuzu SLV / Eutrac 3 fazlı lamba Akım hattı sistemi
HU	Használati utasítás Lámpa SLV / Eutrac 3-fázisú sínrendszerhez

1008452 ...53

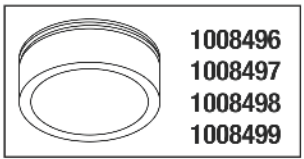
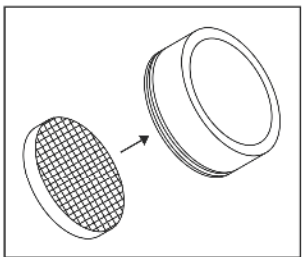
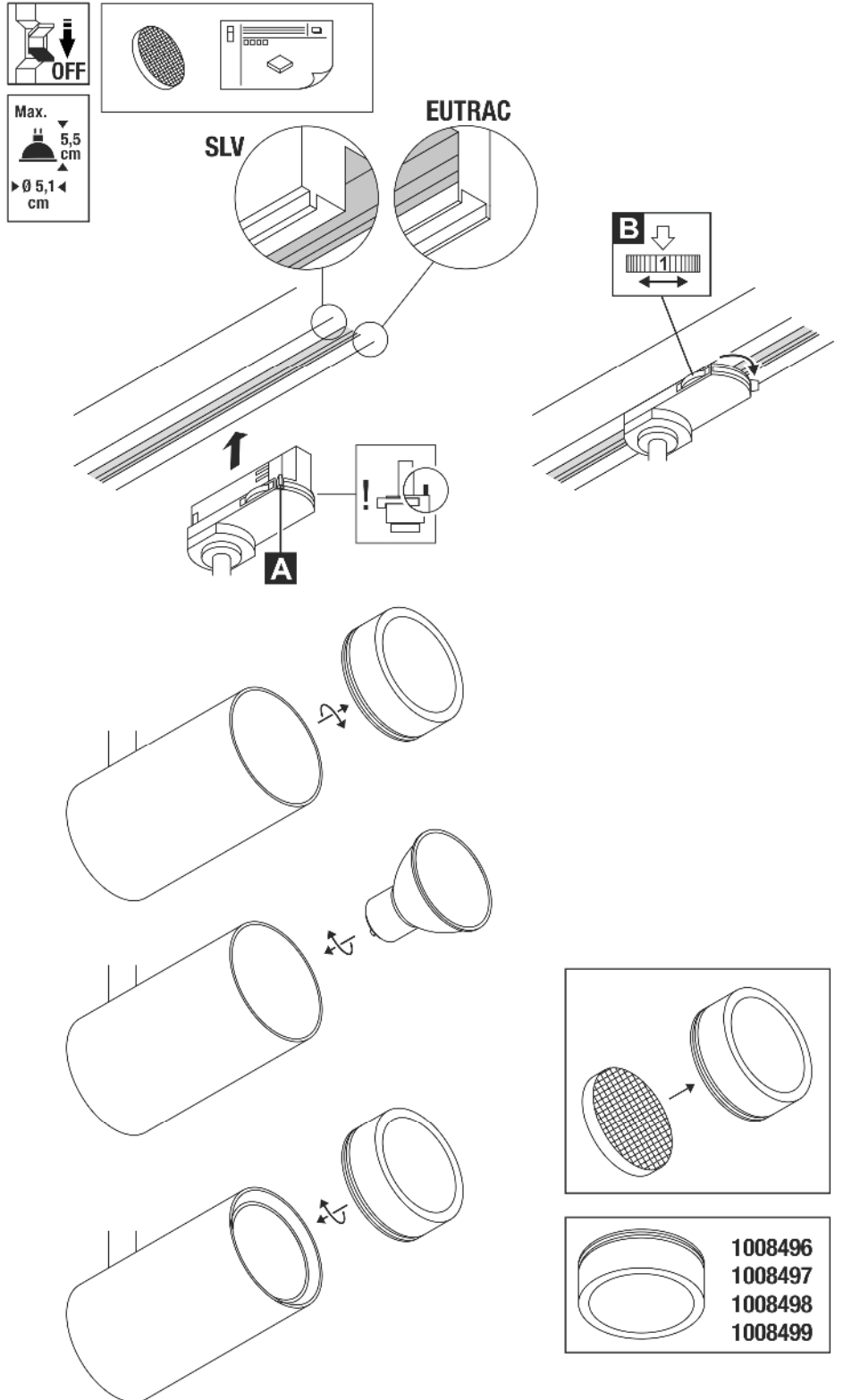

1008496
1008497
1008498
1008499

Technische Änderungen vorbehalten. Technical Details are subject to change. Les détails techniques sont sujet à des changements. Nos reservamos el derecho a modificaciones técnicas. Modifiche tecniche riservate. Behoudens technische wijzigingen. Ret til tekniske ændringer forbeholdes. Zmiany techniczne zastrzeżone. Сохраняется право на внесение технических изменений. Tekniska ändringar kan förekomma. Tekniker deňisliklik yarma hakki saklidir. A technikai r szletek term kenk nt v ltozhatnak.

UK CA SLV UK
Unit E Chiltern Park
Boscombe Road, Bedfordshire
LU5 4LT



Betriebsanleitung
Leuchte f r SLV / Eutrac 3-Phasen Stromschienensystem
1008452 ...53

Anleitung sorgf ltig lesen und aufbewahren!

! Sicherheitshinweise f r Installation und Betrieb
Nichtbeachtung kann zu Lebens-, Verbrennungs- und
Brandgefahr f hren!

Produkt nicht ver ndern oder modifizieren.
Nichts an dem Produkt befestigen.

Produkt nicht abdecken.
Bei Verdacht einer Fehlfunktion oder Besch digung au er Betrieb nehmen und H ndler oder Elektrofachkraft kontaktieren.
Sicherstellen, dass Kinder an dem Produkt keinen Schaden nehmen.
Weitere Sicherheitshinweise =

Bestimmungsgem e Verwendung
Nur mit entsprechendem Stromschienensystem verwenden.
Schutzklasse II (2) - Schutzisoliert - Anschluss ohne Schutzleiter.
Nur in trockenen Innenr umen betreiben.
Keinen starken mechanischen Beanspruchungen oder starker Verschmutzung aussetzen.

Leuchtmittelwechsel
 Leuchte spannungsfrei schalten und abk hlen lassen.
Zugelassene Leuchtmitteltypen: LED, GU10, 6W max.

Pflege / Lagerung
 Produkt spannungsfrei schalten und abk hlen lassen.
Regelm sig mit leicht angefeuchtetem (Wasser) Tuch nur  u erlich reinigen.
Nur trocken und sauber lagern.

Montage
 Komplettes System spannungsfrei schalten!
Nur beschriebenes Zubeh r verwenden.
Beim Einsetzen keine Gewalt anwenden.
Beim Anbringen von Leuchten ist die zul ssige mechanische Belastung der Schienen zu beachten.
Adapter kann nur in eine Richtung eingesetzt werden.
Verriegelung (A) auf Seite drehen.
 ber Phasenw hler (B) gew nschte Phase w hlen.
Adapter in Schiene einsetzen.
Verriegelung sichern.

Sicherem Halt und ordnungsgem e Funktion pr fen!

Operation Manual
Luminaire for SLV / Eutrac 3-Phase Track System
1008452 ...53

Read manual carefully and keep for further use!

! Safety advices for installation and operation.
Disregard may lead to danger of life, burning or fire!
Do not alter or modify the product.
Do not fasten anything on the product.
Do not cover the product.
Take out of service when suspecting a defect or malfunction and contact your dealer or a qualified electrician.
Take measures that children get not harmed by the product.
Additional safety advices =

Use as directed
Use only with corresponding track system.
Safety class II (2) - Safety insulated - Connection without protective conductor.
Operate only in dry indoor area.
Do not strain mechanically or expose to strong dirt contamination.

Lamp replacement
 Disconnect luminaire from mains and let it cool down.
Suitable light sources: LED, GU10, 6W max.

Care / Storage
 Disconnect product from mains and let it cool down.
Clean external surfaces regularly with a slightly moistened (water) cloth.
Store dry and clean.

Installation
 Disconnect the complete system from the power supply.
Use only described accessories.
Do not use force when inserting the adapter.
When attaching luminaires pay attention to the admissible mechanical load of the tracks.
Adapter may be inserted only in one direction.
Turn locking device (A) to the side.
Choose desired phase turning the phase adjuster (B).
Insert adapter into track.
Secure locking device.

Check secure fixation and proper function!

Mode d'emploi
Luminaire pour syst me de rail 3 phases SLV / Eutrac
1008452 ...53

Lire attentivement le mode d'emploi et le conserver dans un endroit s r !

! Consignes de s curit  pour l'installation et l'utilisation
Le non-respect peut entra ner un risque de mort, de br lures et d'incendie !
Ne pas modifier ni alt rer le produit.
Ne rien fixer sur le produit.
Ne pas couvrir le produit.
En cas de soup on de dysfonctionnement ou de dommage, arr ter l'appareil et contacter le revendeur ou un  lectricien qualifi .
S'assurer que les enfants n'endommagent pas le produit.
Consignes de s curit  compl mentaires =

Utilisation conforme
Utiliser uniquement avec le syst me de rail appropri .
Classe de protection II (2) - Double isolation - Branchement sans c ble de terre.
Utiliser uniquement dans des zones int rieures s ches.
Ne pas exposer   de fortes contraintes m caniques ou   une salet  importante.

Remplacement de la source
 Mettre le luminaire hors tension et laisser refroidir.
Lampes autoris es : LED, GU10, 6W max.

Entretien / Stockage
 Mettre le produit hors tension et laisser refroidir.
Nettoyer r guli rement, la partie ext rieure seulement, avec un chiffon l g rement humidifi  (  l'eau).
Entreposer dans un endroit sec et propre uniquement.

Montage
 Mettre l'ensemble du syst me hors tension !
Utiliser uniquement les accessoires d crits.
Ne pas forcer lors de l'insertion.
Lors de l'installation de luminaires, veiller   respecter la charge m canique admissible des rails.
L'adaptateur ne peut  tre install  que dans un seul sens.
Tourner le verrou (A) sur le c t .
S lectionner la phase voulue avec le s lecteur de phase (B).
Installer l'adaptateur dans le rail.
Verrouiller.

V rifier le bon maintien et le bon fonctionnement !

Manual de instrucciones
Luminaire para sistema de carril SLV/Eutrac de 3 fases
1008452 ...53

!Leer atentamente las instrucciones y guardarlas!

! Instrucciones de seguridad para instalaci n y funcionamiento
!En caso de omisi n, subyace peligro de quemaduras, incendio y lesiones mortales!
Ni modificar ni transformar el producto.
No fijar nada al producto.
No cubrir el producto.
En caso de sospechar mal funcionamiento, da os o deterioro, poner fuera de servicio y avisar al distribuidor o a un t cnico electricista.
Cerciorarse de que los ni os no se hagan da o con el producto.
Otras instrucciones de seguridad =

Utilizaci n acorde a lo previsto
Utilizar exclusivamente con el sistema de carril correspondiente.
Clase de protecci n II (2) - Aislamiento de protecci n - Conexi n sin toma de tierra.
Operar exclusivamente en  reas interiores secas.
No exponer a fuerte esfuerzo mec nico ni a gran suciedad.

Cambio de l mparas
 Desconectar tensi n del producto y esperar a que se enfrie.
Tipos de l mpara autorizados: LED, GU10, 6W max.

Cuidados / Almacenamiento
 Desconectar tensi n del producto y esperar a que se enfrie.
Limpiar regularmente solo el exterior con un pa o h medo (agua).
Almacenar exclusivamente en lugares secos y limpios.

Montaje
 !Desconectar todo el sistema de la tensi n!
Utilizar exclusivamente el accesorio descrito.
No aplicar la fuerza durante la colocaci n.
Al colocar luminarias debe respetarse la carga mec nica permitida de los alimentadores.
El adaptador solo se puede colocar en una  nica direcci n.
Girar el bloqueo (A) al lado.
Seleccionar la fase deseada a trav s del selector de fases (B).
Colocar el adaptador en el alimentador.
Asegurar el bloqueo.

!Revisar el buen soporte y correcto funcionamiento!

Istruzioni per l'uso
Lampada per sistema di binari elettrificati trifase SLV / Eutrac
1008452 ...53

Leggere e conservare attentamente le istruzioni!

! Avvertenze di sicurezza per installazione ed esercizio
In caso di mancata osservanza sussiste il rischio di morte, combustione e incendio!
Non alterare n  modificare il prodotto.
Non fissare nulla al prodotto.
Non coprire il prodotto.
In caso di sospetto di malfunzionamento o danneggiamento, mettere fuori servizio e contattare il rivenditore o un elettricista.
Sincerarsi che i bambini non danneggino il prodotto.
Altre avvertenze di sicurezza =

Utilizzo conforme
Usare solo con apposito sistema di binari elettrificati.
Classe di protezione II (2) - isolamento di protezione - collegamento senza cavo di terra.
Azionare soltanto in ambienti chiusi all'asciutto.
Non esporre a forti sollecitazioni meccaniche o a sporcizia intensa.

Sostituzione della lampadina
 Scollegare l'apparecchio e farlo raffreddare.
Tipi di lampadina autorizzate: LED, GU10, 6W max.

Cura / Conservazione
 Scollegare il prodotto e farlo raffreddare.
Pulire solo esternamente a intervalli regolari con un panno leggermente imbibito di acqua.
Conservare solo asciutto e pulito.

Montaggio
 Togliere la corrente dall'intero sistema!
Usare solo gli accessori descritti.
Non esercitare forza durante l'applicazione.
Applicando le lampade, va rispettato il carico meccanico massimo ammesso dei binari.
L'adattatore pu  essere inserito soltanto in una direzione.
Girare il blocco (A) sul lato.
Scegliere la fase desiderata con il selettore di fase (B).
Inserire l'adattatore nel binario.
Chiudere il bloccaggio.

Controllare la tenuta sicura e il funzionamento corretto!

Gebruiksaanwijzing
Armatuur voor SLV / Eutrac 3-fasen spanningsrailsysteem
1008452 ...53

Handleiding zorgvuldig lezen en bewaren!

! Veiligheidsinstructies voor installatie en gebruik
Niet-naleving kan levens-, verbrandings- en brandgevaar tot gevolg hebben!
Product niet wijzigen of aanpassen.
Niets aan het product bevestigen.
Product niet afdekken.

Bij het vermoeden van een defect of beschadiging niet meer gebruiken en contact opnemen met verkooppunt of elektricien.
Zorg ervoor dat kinderen geen schade kunnen oplopen door contact met het product.

Overige veiligheidsinstructies = 

Beoogd gebruik

Alleen met het bijbehorende spanningsrailsysteem gebruiken.
Veiligheidsklasse II (2) - dubbelgeïsoleerd - aansluiting zonder aarde draad.
Alleen in droge ruimten binnen gebruiken.
Niet blootstellen aan hoge mechanische belastingen of sterke vervuiling.

Lichtbronnen vervangen

 Product spanningsvrij maken en laten afkoelen.
Toegestane lichtbronnen: LED, GU10, 6W max.

Verzorging / Opslag

 Product spanningsvrij maken en laten afkoelen.
Regelmatig met iets vochtige (water) doek alleen aan de buitenkant reinigen.
Alleen droog en schoon bewaren.

Montage

 Compleet systeem spanningsvrij maken!
Uitsluitend de beschreven accessoires gebruiken.
Bij het inzetten niet forceren.
Bij het aanbrengen van armaturen dient de toegestane mechanische belasting van de rails in acht genomen te worden.
Adapter kan slechts in één richting ingezet worden.
Vergrendeling (A) op zijkant draaien.
Met de fasenselectieknop (B) de gewenste fase instellen.
Adapter in de rail plaatsen.
Vergrendeling beveiligen.

 Controleren op stevige bevestiging en correcte werking!



Driftsvejledning

Lampe til SLV / Eutrac 3-faset strømskinnesystem
1008452 ...53

Læs vejledningen grundigt og opbevar den!

 **Sikkerhedshenvisninger vedrørende installation og brug**
Manglende overholdelse kan resultere i livsfare, forbrændinger og brand!

Der må ikke foretages ændringer eller modifikationer af produktet.
Der må ikke fastgøres noget til produktet.
Produktet må ikke dækkes til.
Ved mistanke om fejlfunktion eller beskadigelse skal produktet tages ud af drift. Kontakt så forhandleren eller en el-installatør.
Sørg for, at børn ikke tager skade af produktet.
Yderligere sikkerhedshenvisninger = 

Tilsigtet anvendelse

Må kun anvendes med det tilsvarende strømskinnesystem.
Beskyttelsesklasse II (2) - beskyttelsesisoleret - tilslutning uden beskyttelsesleder.
Må kun anvendes i tørre indendørs rum.
Må ikke udsættes for kraftige mekaniske belastninger eller stærk forurening.

Skift af lyskilde

 Afbryd spændingsforsyningen til lampen og lad den køle af.
Tilladte typer lyskilder: LED, GU10, 6W max.

Pleje / lagring

 Afbryd spændingsforsyningen til produktet og lad den køle af.
Rens regelmæssigt og kun på ydersiden med en let fugtet klud (vand).
Skal opbevares rent og tørt.

Montage

 Afbryd spændingen til hele systemet!
Anvend kun det beskrevne tilbehør.
Brug ikke vold ved isætning.
Ved anbringelsen af lamper skal der tages hensyn til skinnernes tilladte mekaniske belastning.
Adapteren kan kun sættes ind i en retning.
Drej låsemekanismen (A) til siden.
Vælg den ønskede fase ved hjælp af fasevælgeren (B).
Sæt adapteren ind i skinnen.
Sikr låsemekanismen.

 Kontroller med hensyn til sikker fastgøring og korrekt funktion!



Instrukcja obsługi

Oprawa do 3-fazowego systemu szynowego SLV / Eutrac
1008452 ...53

Instrukcję należy dokładnie przeczytać i ją zachować!

 **Zasady bezpiecznej instalacji i eksploatacji**
Brak przestrzegania zasad może powodować zagrożenie życia, porażenie i pożaru!

Nie wolno dokonywać zmian ani modyfikacji produktu.
Nie przytwierdzać nic do produktu.
Nie przykrywać produktu.
W przypadku podejrzenia wadliwego działania lub uszkodzenia wyłączyć i skontaktować się ze sprzedawcą lub uprawnionym elektrykiem.
Upewnić się, że dzieci nie ucierpią przy kontakcie z produktem.
Dalsze zasady bezpieczeństwa = 

Użytkowanie zgodnie z przeznaczeniem

Używać wyłącznie w połączeniu z odpowiednim systemem szynowym.
Klasa ochronności II (2) - izolacja ochronna - podłączenie bez przewodu ochronnego.
Eksploatować wyłącznie w suchych pomieszczeniach.
Nie poddawać silnym obciążeniom mechanicznym ani nie narażać na mocne zabrudzenie.

Wymiana źródła światła

 Odłączyć oprawę od napięcia i pozostawić do ostygnięcia.
Dopuszczone typy żarówek: LED, GU10, 6W max.

Dbalność / składowanie

 Odłączyć produkt od napięcia i pozostawić do ostygnięcia.
Czyścić regularnie tylko z zewnątrz przy użyciu lekko zwilżonego (wodą) ręcznika.
Przechowywać wyłącznie w stanie suchym i czystym.

Montaż

 Należy odłączyć cały system od napięcia!
Korzystać wyłącznie z opisanych akcesoriów.
Nie używać siły przy montażu.
W trakcie montażu opraw należy przestrzegać informacji dotyczącej maksymalnego mechanicznego obciążenia szyn.
Adapter można zamontować tylko z jednej strony
Przekręć blokadę (A) w bok.
Wybierz fazę za pomocą regulatora (B).
Umieść adapter w szynie.
Ustawić blokadę.

 Sprawdź bezpieczne mocowanie i prawidłowe działanie!



Инструкция по эксплуатации

Светильник для 3-фазной осветительной трековой системы
SLV / Eutrac
1008452 ...53

Внимательно прочитать и сохранить инструкцию!

 **Указания по безопасности при установке и эксплуатации**
Несоблюдение указаний может представлять угрозу для жизни, создавать угрозу ожогов и пожара!

Не выполнять изменений или модификаций в продукте.
Ничего не закреплять на продукте.
Не накрывать продукт.
При подозрении на неправильное функционирование или повреждение выключить продукт и проконсультироваться с торговым предприятием или специалистом-электриком.
Обеспечить, чтобы продукт не представлял угрозы для детей.
Дополнительные указания по безопасности = 

Предполагаемое использование

Применять только с соответствующей осветительной трековой системой.
Класс защиты II (2) - с защитной изоляцией- подключение без защитного провода.
Эксплуатировать только в сухих помещениях.
Не подвергать сильным механическим нагрузкам или сильному загрязнению.

Замена источника света

 Отключить питание светильника и дать ему остыть.
Разрешенные типы источников света: LED, GU10, 6W max.

Уход / хранение

 Отключить питание продукта и дать ему остыть.
Регулярно чистить только снаружи слегка увлажненной (вода) салфеткой.
Хранить только в сухом и чистом состоянии.

Montaj

 Отключить питание всей системы!
Использовать только описанные аксессуары.
Не прилагать больших усилий при установке.
При установке светильников необходимо учитывать максимальную механическую нагрузку на шинный провод.
Адаптер можно установить только в одном направлении.
Повернуть фиксатор (А) в сторону.
Переключателем фаз (В) выбрать требуемую фазу.
Вставить адаптер в шину.
Закрепить фиксатор.

 Проверить надежное крепление и надлежащее функционирование!



Bruksanvisning

Armatör för SLV / Eutrac 3-fas kontaktskensystem
1008452 ...53

Läs igenom och förvara anvisningarna noggrant!

 **Säkerhetsinformation för installation och drift**
Det finns risk för livsfarliga skador, brännskador och brand om inte anvisningarna följs!

Produkten får inte ändras eller modifieras.
Sätt inte fast något på produkten.
Produkten får inte övertäckas.
Vid misstanke om fel eller skador får produkten inte användas.
Kontakta återförsäljaren eller elektriker.
Se till att barn inte kan skada sig på produkten.
Ytterligare säkerhetsinformation = 

Avsedd användning

Använd endast till motsvarande kontaktskensystem.
Skyddsklass II (2) - Skyddsisolerad - Anslutning utan jordledare.
Använd endast i torra utrymmen inomhus.
Utsätt inte för kraftig mekanisk belastning eller kraftig nedsmutsning.

Byta ljuskälla

 Koppla armaturen spanningsfri och låt den svalna.
Tillåtna ljuskällor: LED, GU10, 6W max.

Skötsel / Förvaring

 Koppla produkten spanningsfri och låt den svalna.
Rengör regelbundet med en något fuktad trasa (vatten).
Förvara endast torrt och rent.

Montage

 Koppla systemet helt spanningsfritt!
Använd endast de tillbehör som anges.
Använd inget våld vid isättningen.
När armaturer ansluts måste hänsyn tas till skenornas tillåtna mekaniska belastning.
Adaptorn kan endast sättas in i en riktning.
Vrid låset (A) åt sidan.
Välj önskad fas med fasväljaren (B).
Placera adaptorn i skenan.
Säkra lösningen.



 Kontrollera att allt sitter fast ordentligt och fungerar!



Kullanma kılavuzu

SLV / Eutrac 3 fazlı lamba Akım hattı sistemi
1008452 ...53

Kılavuzu dikkatle okuyun ve saklayın!

 **Kurulum ve işletim için güvenlik uyarıları**
Uyarılara uymama ölüm, yanma ve yangın tehlikesine yol açabilir!
Üründe değişirme veya yeniden uyarılama işlemi yapılmayın.
Ürüne herhangi bir şey bağlamayın.
Ürünün üstünü örtmeyin.
Hatalı çalışma şüphesinde veya bir hasar durumunda kapatın ve satıcıya veya bir elektriciye başvurun.
Çocukların üründen zarar görmemesini sağlayın.
Diğer güvenlik uyarıları = 

Amaca uygun kullanım

Sadece uygun iletken ray sistemi ile kullanın.
Koruma sınıfı II (2) - Koriyucu yalıtım - Koriyucu iletken olmadan bağlantı.
Yalnızca kuru kapalı iç mekânlarda çalıştırın.
Güçlü mekanik yüklerle veya güçlü kirlenmeye maruz bırakmayın.

Işıklılandırma aracı değişimi

 Lambayı gerilimsiz hale getirin ve soğumaya bırakın.
Onaylı ampul tipleri: LED, GU10, 6W max.

Bakım / Saklama

⚠ Ürünü gerilimsiz hale getirin ve soğumaya bırakın.
Sadece hafifçe ıslatılmış (su ile) bir bezle düzenli olarak temizleyin.
Sadece kuru ve temiz olarak depolayın.

Montaj

⚠ Tüm sistemi gerilimsiz hale getirin!
Sadece açıklanan aksesuarları kullanın.
Yerleştirme sırasında zor kullanmayın.
Lambalar takılırken rayların azami mekanik yükü dikkate alınmalıdır.
Adaptör sadece bir yöne yerleştirilebilir.
Kilidi (A) yana çevirin.
Faz seçici (B) üzerinden istenen fazı seçin.
Adaptörü raya yerleştirin.
Kilidi emniyete alın.

⚠ Güvenli tutuş ve düzgün çalışma için kontrol edin!

**Használati utasítás**

Lámpa SLV / Eutrac 3-fázisú sínrendszerhez
1008452 ...53

Olvassa el figyelmesen és őrizze meg az utasítást!**⚠ A csatlakoztatásra és üzemeltetésre vonatkozó biztonsági utasítások**

Figyelmen kívül hagyása élet-, égés- és tűzveszélyhez vezethet!
Ne változtassa meg vagy módosítsa a terméket.

A termékre ne rögzítsen semmit.

A terméket nem szabad letakarni.

Működési hiba vagy sérülés gyanúja esetén helyezze üzemen kívül,
és vegye fel a kapcsolatot a kereskedővel vagy egy villamossági szakemberrel.

Biztosítani kell, hogy a termék ne okozzon kárt a gyermekeknek.

További biztonsági utasítások = ⚠

Rendeltetésszerű használat

Csak a megfelelő sínrendszerrel együtt használható.

II (2) védelmi osztály - védőszigetelt - csatlakoztatás védővezető nélkül.

Kizárólag száraz belső térben üzemeltesse.

Ne tegye ki erős mechanikus igénybevételnek vagy erős szennyeződésnek.

Világítóeszköz cseréje

⚠ Feszültségmentesítse a lámpát és hagyja lehűlni.

Használható fényforrás: LED, GU10, 6W max.

Ápolás / Tárolás

⚠ Feszültségmentesítse a terméket, és hagyja lehűlni.

Tisztítsa meg rendszeresen kívülről enyhén nedves (vizes) törülközővel.

Kizárólag száraz és tiszta helyen tárolandó.

Összeszerelés

⚠ Feszültségmentesítse a teljes rendszert!

Kizárólag a leírt tartozékokat használja.

Behelyezésnél ne alkalmazzon erőszakot.

A lámpatestek felszerelése során vegye figyelembe a sínek engedélyezett mechanikai terhelését.

Az adapter kizárólag egy irányban helyezhető be.

Fordítsa a reteszelést (A) oldalra.

Válassza ki a fázisválasztóval (B) a kívánt fázist.

Helyezze be az adaptert a sínbe.

Rögzítse a reteszelést.

⚠ Ellenőrizze a biztonságos megtámasztást és az előírás szerű működést!